

PACO

une marque LMP3



MDA6



MRP2

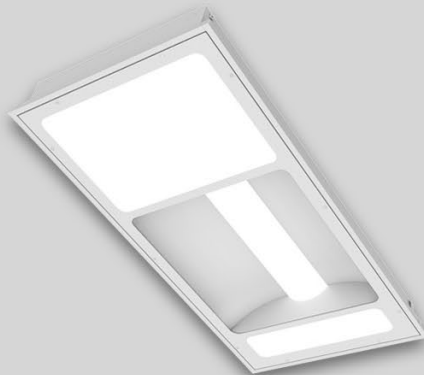

MRP6



SANTE SERIES

GUIDE DE SPÉCIFICATION MÉDICALE

CONTENU

NOTRE HISTOIRE	3
NOS INSTALLATIONS	4
LUMINAIRES MÉDICAUX SPECIALISÉS	5
USAGE GÉNÉRALE VS COMPORTEMENTAL	7
LA SÉRIE MR	8
ÉCLAIRAGE MÉDICAL GÉNÉRAL	9
MEDOLIA SERIES	14
LUMINAIRE MÉDICAL MULTIFONCTIONS	16
COMPORTEMENTALE: MRGA / MRPA / MDA	25
LUMINAIRE MÉDICAUX MURAUX	26
SALLES BLANCHES ET ENVIRONNEMENTS CONTRÔLÉS	29
MODULES LED SPÉCIALISÉS	30
SALLES BLANCHES	32
SALLE D'OPÉRATION	34
LAVABLE ET ANTIMICROBIEN	37
VEILLEUSE	38
INDICE DE RENDU DE COULEUR	39
MODULES DEL - COI	40

PREMIÈREMENT,

NOTRE HISTOIRE

Pa-Co est une compagnie familiale, fondée en 1978, et manufacturier de longue date de luminaires institutionnels pour les hôpitaux, les instituts psychiatriques, les cliniques médicales spécialisées, les CHLSD et les résidences pour personnes âgées.

Nos équipements de fabrication à la fine pointe de la technologie et notre association à des laboratoires d'essais locaux nous permettent de concevoir, produire et livrer des produits de qualité supérieure avec toutes les options nécessaires pour répondre à la plupart des applications de soins de santé.

L'ingénierie, la conception et la production sont toutes réalisées à l'interne, ici-même au Québec. Lorsque nous concevons des luminaires de soins de santé, nos priorités sont sans contredit la qualité, la fonctionnalité et nous assurer que nos luminaires créeront l'atmosphère et l'expérience parfaites pour les patients et le personnel médical.

Nous sommes votre solution locale pour vos applications de soins de santé.

L'équipe Pa-Co



Luminaires spécialisés pour de multiples applications

Les établissements de santé comprennent des espaces distincts conçus pour répondre à une diversité de pratiques médicales. Ces zones, pour la plupart des cas, nécessiteront des types et spécifications d'éclairage différents.

Le guide d'éclairage médical Pa-Co aidera les professionnels à choisir le bon luminaire pour la bonne application.

Installations sophistiquées

Depuis plus de 40 ans, Pa-Co conçoit et fabrique des luminaires de spécification pour le marché nord-américain, qui est considéré comme notre marché local.

La conception, l'ingénierie, la fabrication et la production sont réalisées au Québec, toutes sous le toit de notre maison mère située à Laval. Tous les processus de fabrication dont le formage, le poinçonnage, la découpe laser, le soudage et la peinture (revêtement en poudre) sont effectués à notre usine grâce à nos équipements de production à la fine pointe de la technologie.

La flexibilité est l'un de nos principes directeurs. Nous avons la capacité de personnaliser nos produits afin de répondre à vos exigences et applications et de vous livrer le tout dans de courts délais.

De plus, notre production locale assure un contrôle de qualité inégalé. La qualité et la fonctionnalité sont nos deux éléments clés. Au cours de la dernière décennie, notre esprit critique, notre souci d'offrir un produit de haute performance et notre rigueur ont mené à la réalisation d'un tel produit.

Visitez nous!

WWW.PACOLIGHTING.COM



Éclairage Général

La solution parfaite d'éclairage général pour les salles d'attente, les zones de tri, les couloirs, les bureaux, etc.



Chambre de Patients

Luminaires multifonctionnels (éclairage pour examen, ambiance et lecture) conçus afin de répondre aux exigences du personnel médical et maximiser le confort du patient.



Luminaires Muraux

Une excellente solution conviviale et pratique pour les hôpitaux, les maisons avec soins infirmiers, les établissements de soins chroniques et les maisons de retraite.



Luminaires spécialisés pour de multiples applications médicales

Les applications médicales requièrent très souvent des options spécifiques de certifications et de conception d'équipements. Avoir le bon éclairage pour chaque application aide le personnel médical à mieux réaliser ses tâches quotidiennes et critiques.



Salle blanche & de confinement

Luminaires dessinés et conçus pour des applications spécifiques telles que les laboratoires, la recherche, les salles blanches et les zones de confinement.



Salle d'opération

Luminaires testés et certifiés pour salles d'opération afin de répondre aux normes nécessaires pour les activités chirurgicales.



Comportemental

Luminaires fabriqués et conçus pour assurer la sécurité du personnel soignant et des patients dans les instituts de santé comportementale, psychiatrique et mentale.

Standard vs Comportemental

Tous nos luminaires de soins de santé pour l'éclairage général et pour chambres de patients sont offerts en version anti-vandalisme. Doté d'un acier de calibre plus résistant et d'une lentille de sécurité en polycarbonate plus épaisse, nos luminaires sont adaptés aux établissements comportementaux et psychiatriques.

Plus le niveau de sécurité est élevé, plus le calibre en acier sera élevé et la lentille épaisse.

Choisir selon vos besoins!

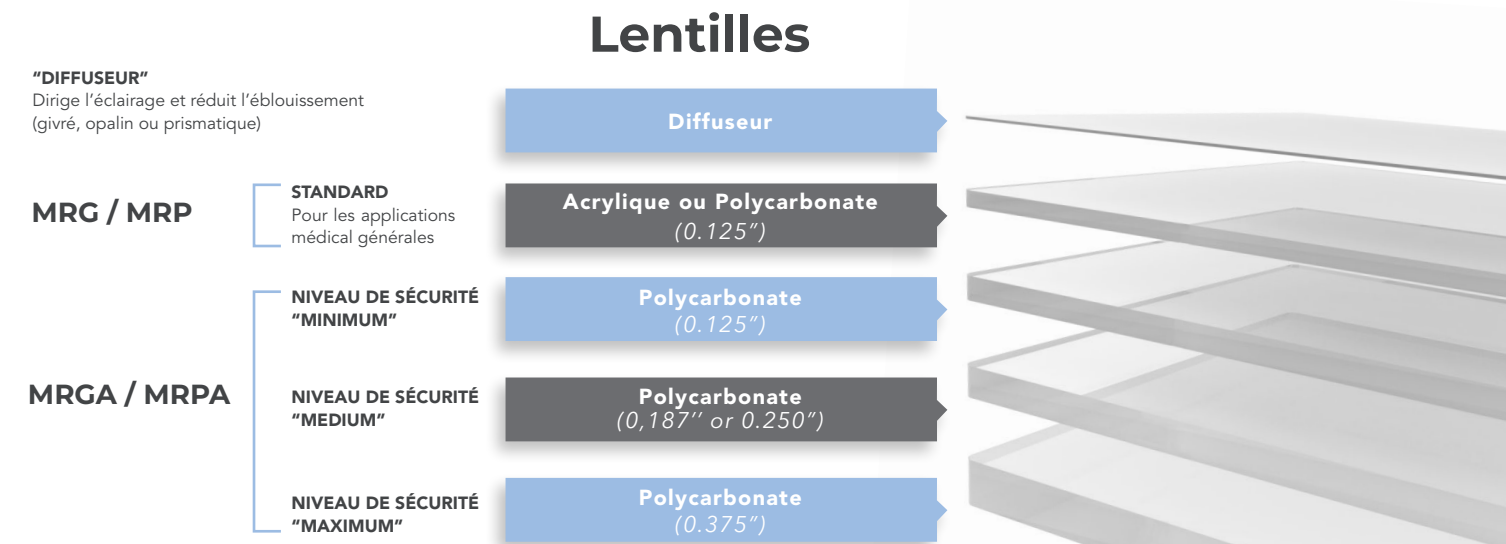
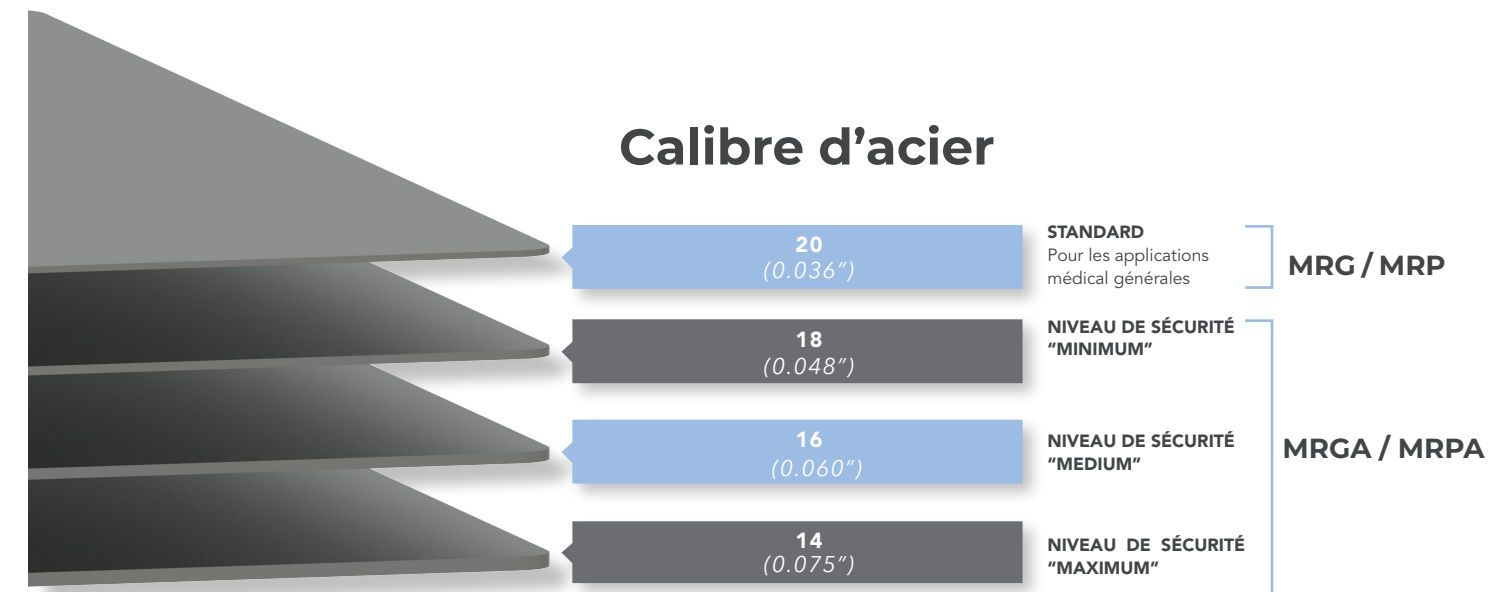

La série MR

Notre série MR a été soigneusement conçue pour que les mêmes boîtiers puissent être utilisés pour les applications avec tuiles acoustiques et plafonds de plâtre. Ils ont tous le même système de porte étanche, ce qui facilite la répétition pour la production, l'assemblage et le contrôle de qualité. Les variations sont au niveau du système modulaire intérieur et des lentilles. Plusieurs configurations sont disponibles afin de combler les besoins pour les chambres de patients et autres applications d'éclairage médical.

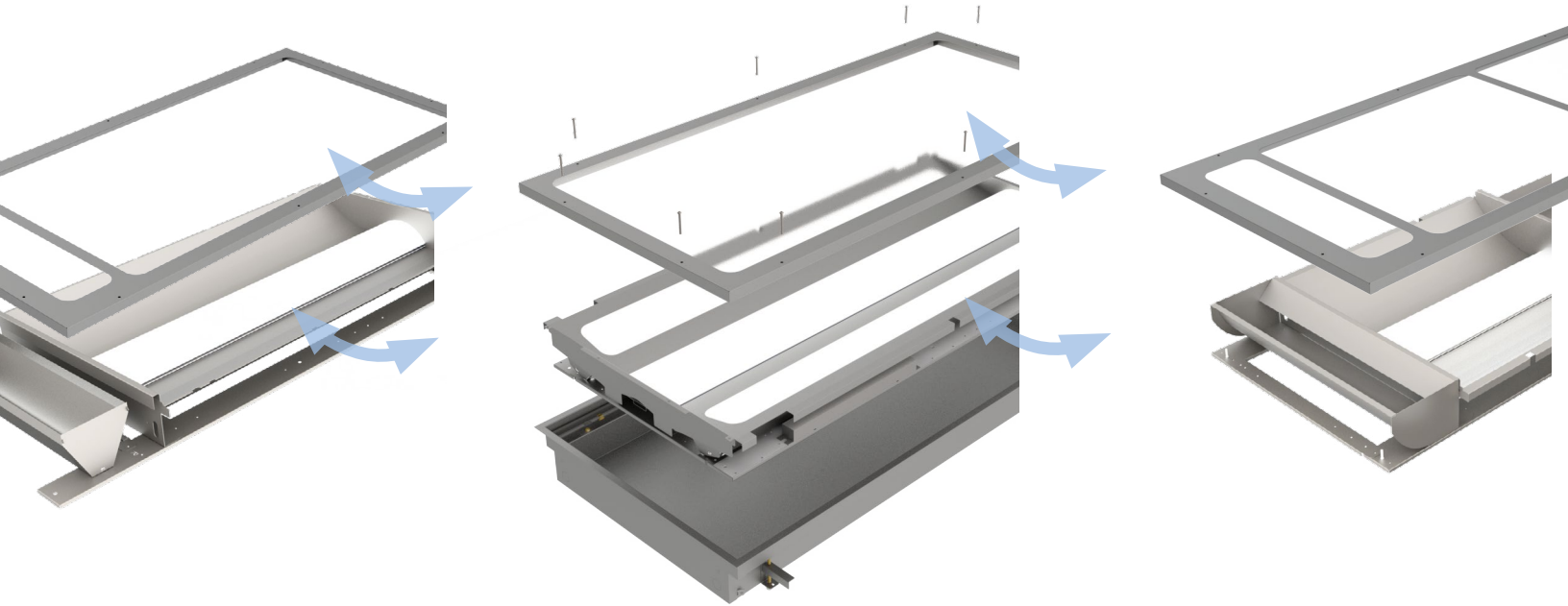

Systeme modulaire, conception étanche, IP65!

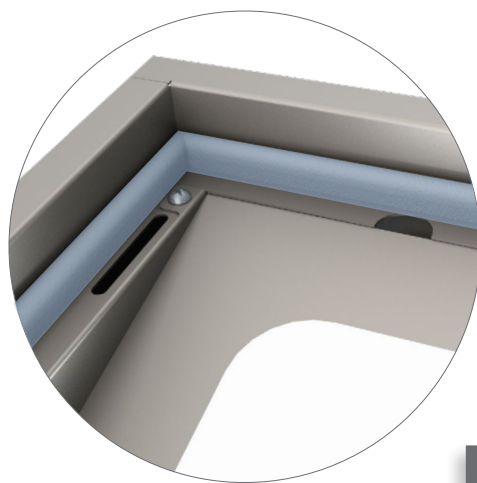

Boitier étanche

Joint d'étanchéité en "D"

Le joint en D de haute qualité assure une parfaite étanchéité entre la porte et le boîtier. L'épaisseur du joint assure une étanchéité durable à la poussière et à l'eau après plusieurs ouvertures de la porte.

Porte étanche

Joint d'étanchéité "EPDM"

Toutes les lentilles de la série MR sont scellées entre la porte et son cadre. Des vis en acier inoxydable avec joint tout autour du cadre garantissent un ajustement serré entre la lentille et le joint.

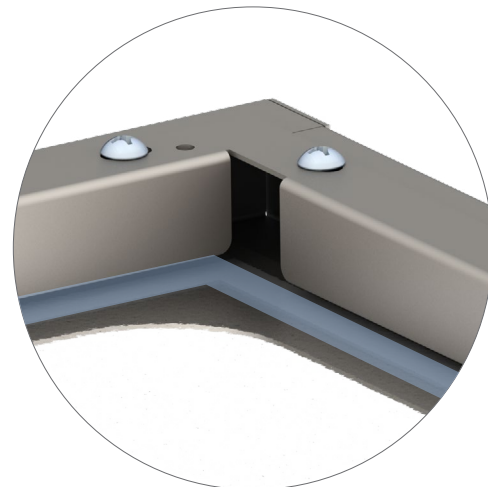

Éclairage Général



La série MRG comprend une gamme complète de luminaires spécialement conçus pour des applications d'éclairage général dans les établissements de santé. Luminaires lavables et scellés avec accès par la porte avant pour en faciliter l'entretien. Un look épuré et moderne avec toutes les caractéristiques techniques requises et recommandées pour une installation dans le domaine de la santé.

VR4M

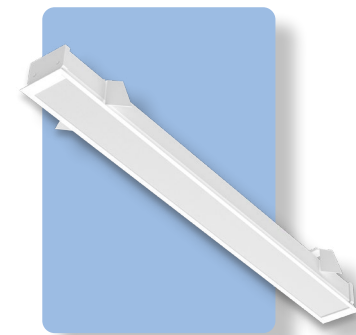

VT4M

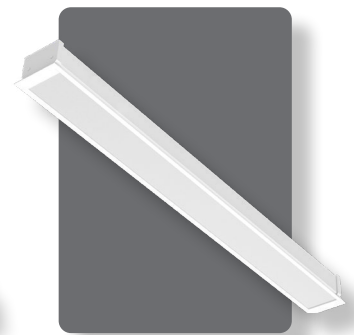

MRG1 / MRGA1



MRG2 / MRGA2



MRGL / MRGAL

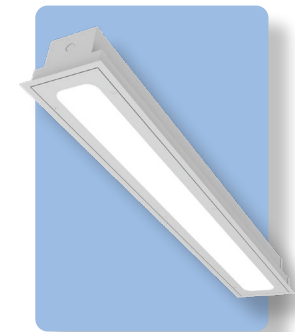

MRG3 / MRGA3

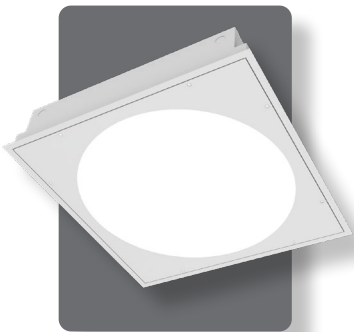

MD4 / MDA4

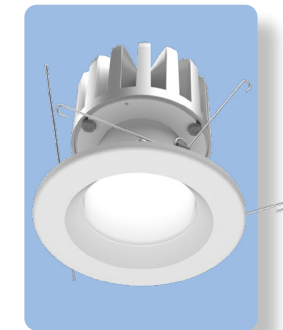

MD6 / MDA6



Recommandations d'éclairage général

Général	Illumination (fc)
Corridors (jour)	10 to 20
Corridors (nuit)	5
Bureaux (général)	30
Bureaux (examen)	75 to 100
Triage	40
Salles d'attente	30

*(ANSI-IES RP-29-22)

Vektor Sante

Solutions linéaires architecturales scellées

Dimensions:

4" Wide x

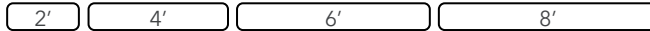

Installation:

Encastré et T-Bar / Plâtre

Options DEL:

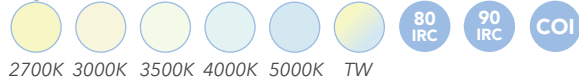

Flux Lumineux

Flux lumineux par pied

300
500
750
1000

* Flux lumineux sur mesure optionnel

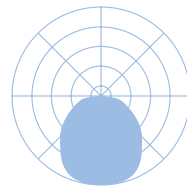

Blanc Opalin

Plafonds de gypse

Le VR4M Encastré est un système linéaire DEL principalement conçu pour les plafonds de gypse afin de fournir une solution d'éclairage général discrète et flexible pour les environnements de soins de santé et institutionnels.

Ces luminaires délivrent jusqu'à 1000 lumens par pied. Disponible en 2F, 4F, 6F ou 8F, et en continu.

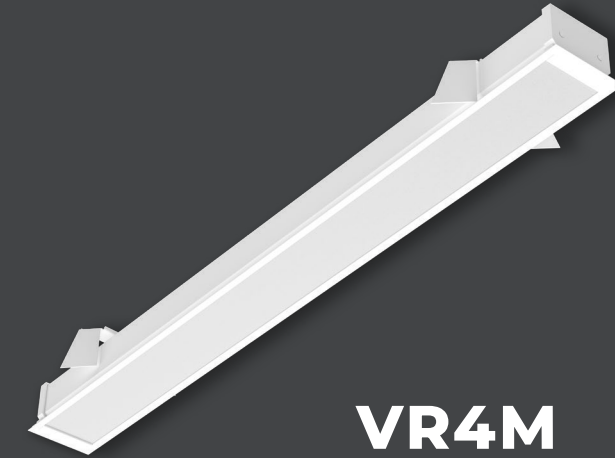

VR4M

Flexibilité du montage

Plafonds suspendus

Le VT4M pour plafonds suspendus est un luminaire LED linéaire innovant conçu pour s'intégrer dans divers types de plafonds à grille standard. Il répond aux divers besoins d'éclairage des environnements médicaux et institutionnels, y compris les chambres de patients, les laboratoires, les zones de transformation alimentaire, les couloirs et les espaces communs, le Vektor Medical offre une solution d'éclairage général polyvalente et efficace.



VT4M

VR4M / VT4M

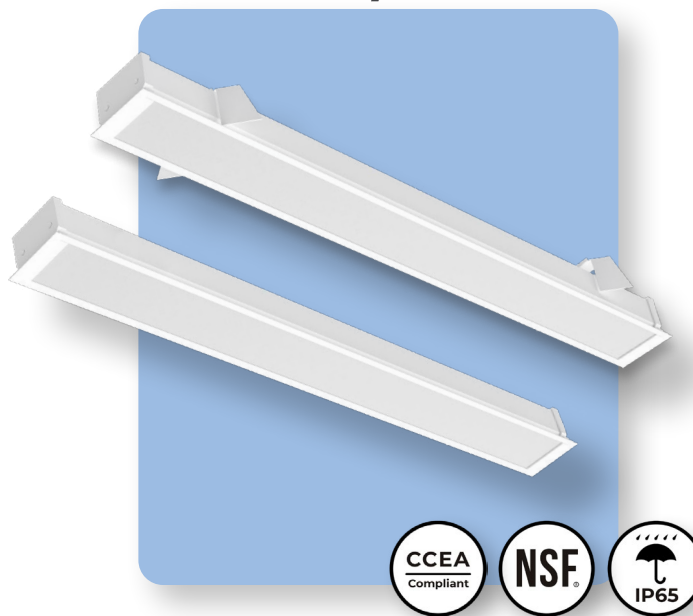

Fiches Techniques & IES:

[VR4M](#)

[VT4M](#)

MRG1 / MRGA1



Fiches Techniques & IES:



Dimensions:

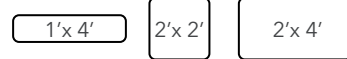

Installation:

T-Bar / Plâtre

Options DEL:

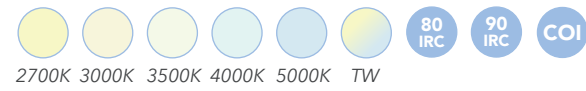

Flux Lumineux

Dimensions	Lumens*
1'x4'	3000
	4000
	6000
2'x2'	3000
	4000
	6000
2'x4'	4000
	6000
	8000
	10,000

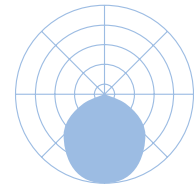

Lentille Acrylic

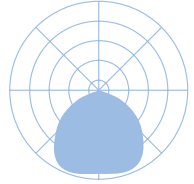

Panier Perforé

* Flux lumineux sur mesure optionnel

MRGL / MRGAL



Fiches Techniques & IES:



Dimensions:

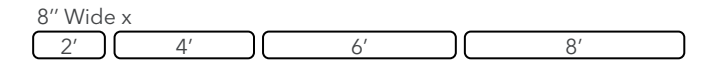

Installation:

T-Bar / Plâtre

Options DEL:

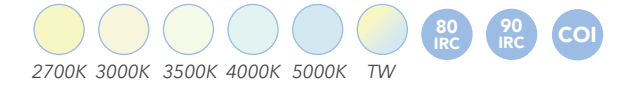

Flux Lumineux

Flux lumineux par pied
500
750
1000
1500

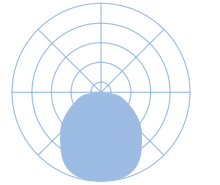

Blanc Opalin

* Flux lumineux sur mesure optionnel

MRG2 / MRGA2



Fiches Techniques & IES:



Dimensions:

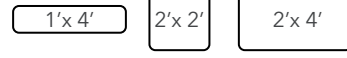

Installation:

T-Bar / Plâtre

Options DEL:

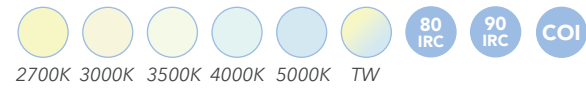

Flux Lumineux

Dimensions	Lumens*
1'x4'	3000
	4000
	6000
2'x2'	3000
	4000
	6000
2'x4'	4000
	6000
	8000
	10,000

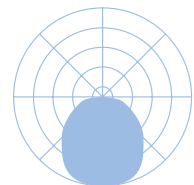

Blanc Opalin

* Flux lumineux sur mesure optionnel

MRG3 / MRGA3



Fiches Techniques & IES:



Dimensions:



Installation:

T-Bar / Plâtre

Options DEL:

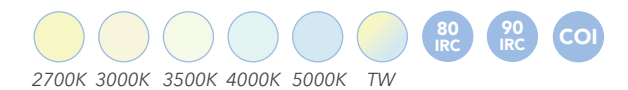

Flux Lumineux

Dimensions	Lumens*
2'x2'	3000
	4000
	5000

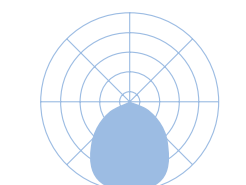

Blanc Opalin

* Flux lumineux sur mesure optionnel

MD4 / MDA4

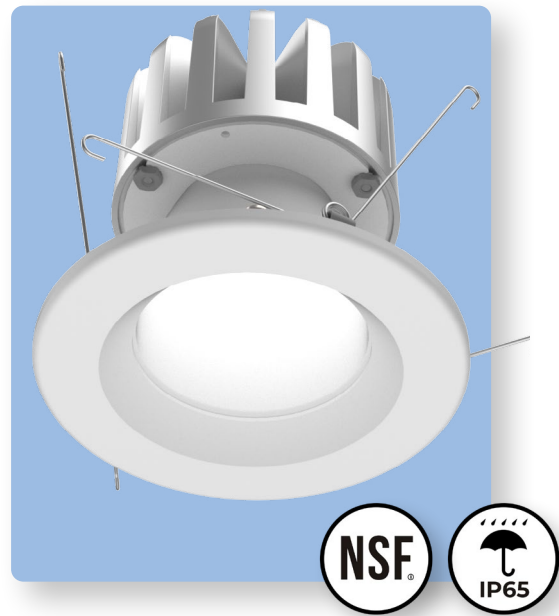

Fiches Techniques & IES:



Dimensions:

4"

Anti-vandalisme

Installation:

Encastré

Options DEL:

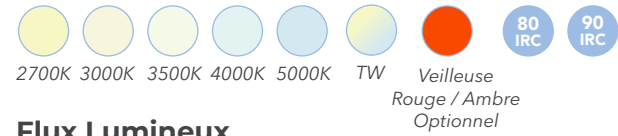

Flux Lumineux

Lumens*	Option DEL
500	Blanc
1000	Blanc
2000	Blanc
3000	Blanc
1500 / 200	Blanc / Rouge
1500 / 300	Blanc / Ambre
200	Rouge
300	Ambre

* Flux lumineux sur mesure optionnel

MD6 / MDA6



Fiches Techniques & IES:



Dimensions:

6"

Anti-vandalisme

Installation:

Encastré

Options DEL:

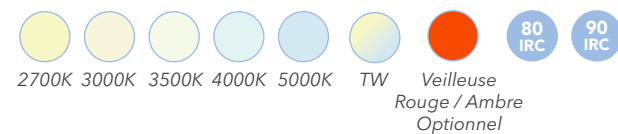

Flux Lumineux

Lumens*	Option DEL
500	Blanc
1000	Blanc
2000	Blanc
3000	Blanc
4000	Blanc
1500 / 200	Blanc / Rouge
1500 / 300	Blanc / Ambre
200	Rouge
300	Ambre

* Flux lumineux sur mesure optionnel

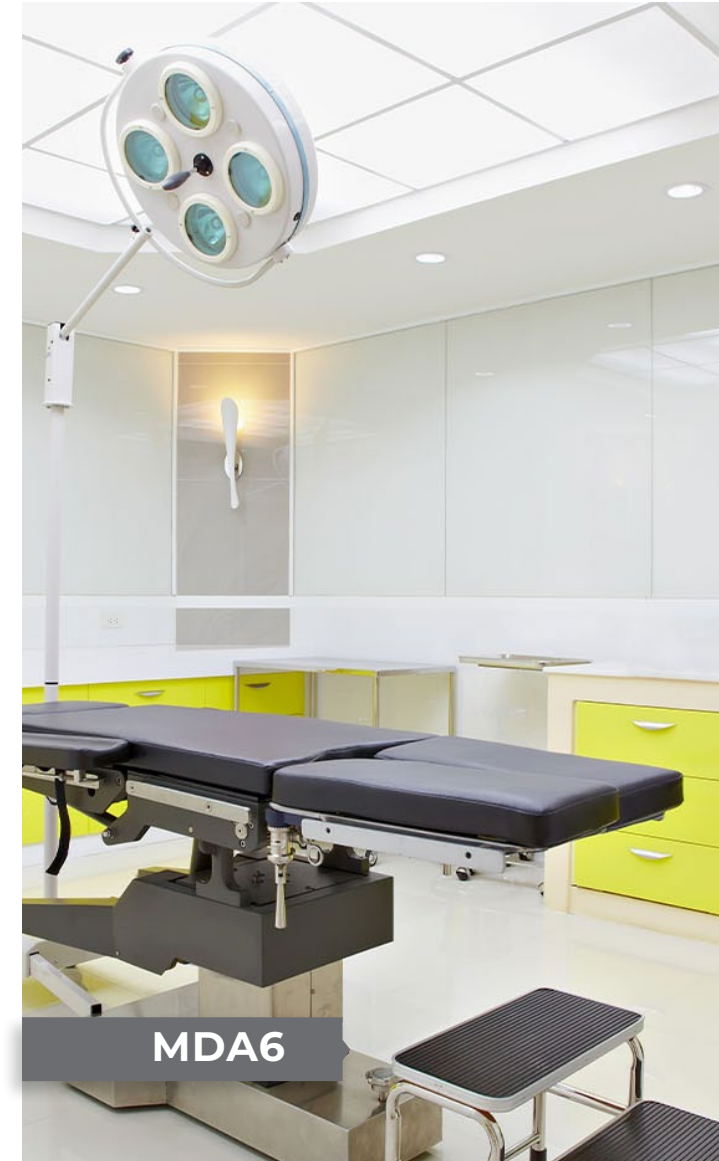

Multifonctions / Chambres de patients



La série MRP de Pa-Co est une ligne complète multifonctionnelle de luminaires encastrés conçue spécifiquement pour les chambres de patients. Une combinaison parfaite d'esthétique, de performance et de fonctionnalités (ambiance, examen médical ou lecture, selon le modèle choisi). Une série de luminaires scellés et munis d'une porte avant pour un entretien facile. Peuvent être contrôlés via un système d'appel infirmier, un système de contrôle centralisé ou des interrupteurs muraux.

MRP1 / MRPA1



MRP2 / MRPA2



MRP3 / MRPA3

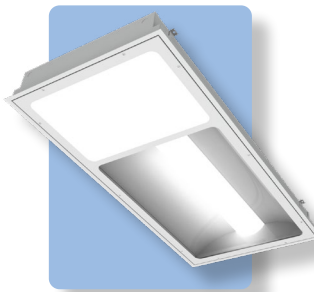

MRP4 / MRPA4



MRP5 / MRPA5

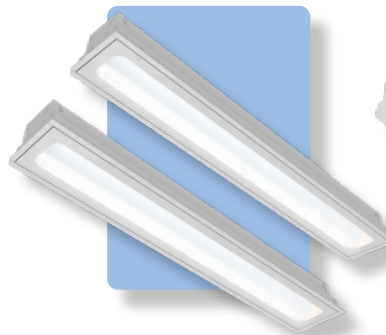

MRP6

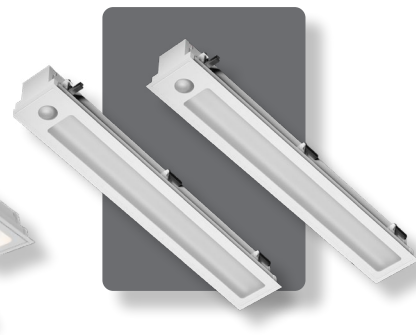

Recommandations d'éclairage pour Chambres de patients

Chambre de patient	Illumination (fc)
Ambiant	10 to 20
Lecture	30 to 40
Examen	75 to 100
Veilleuse	2
Salle de bain	15

*(ANSI-IES RP-29-16)

MRP1 / MRPA1



Fonctions:

- Ambiant
- Lecture

Dimensions:

2'x 4'

Installation:

T-Bar / Plâtre

Options DEL:

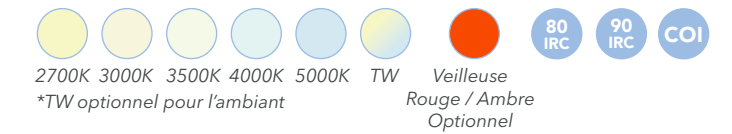

Fiches Techniques & IES:



Flux Lumineux

Fonction	Lumens*	Luminance**
Ambiant	3000	16 fc
	4000	21 fc
Lecture	1500	18 fc
	2500	31 fc

* Flux lumineux sur mesure optionnel

** À titre indicatif uniquement, sur la base d'une pièce de 10' x 10' x 9' et sous réserve d'un certain nombre d'aspect spécifique de la pièce.

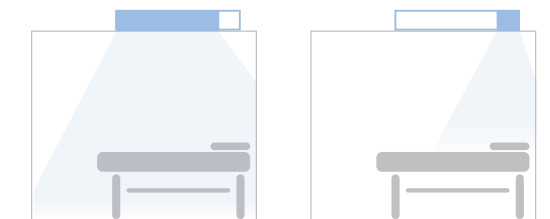

Ambiant

Lecture

*Basé sur un livre tenu à 45°



MRP2 / MRPA2

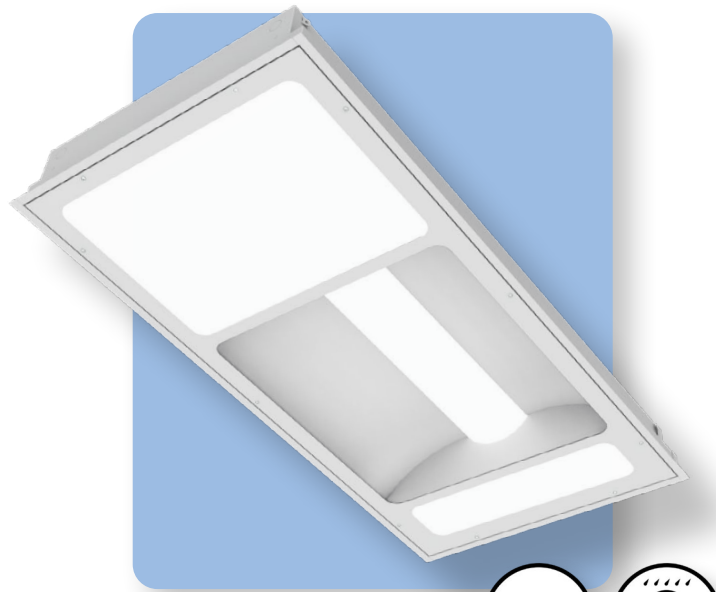

Fonctions:

- Examen
- Ambiant
- Lecture

Dimensions:

2'x 4'

Installation:

T-Bar / Plâtre

Options LED:



Fiches Techniques & IES:

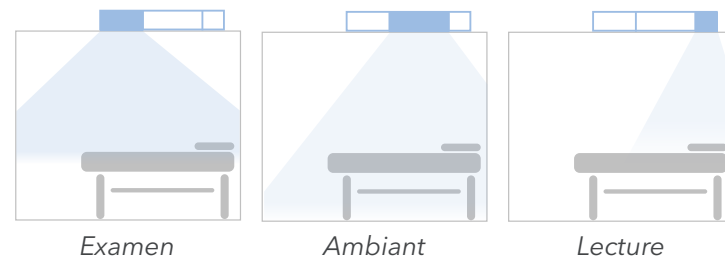

Examen

Ambiant

Lecture

*Basé sur un livre tenu à 45°

Flux Lumineux

Fonction	Lumens*	Luminance**
Examen	8000	91 fc
	9000	103 fc
Ambiant	3000	17 fc
	4000	22 fc
Lecture	1500	18 fc
	2500	31 fc

* Flux lumineux sur mesure optionnel

** À titre indicatif uniquement, sur la base d'une pièce de 10' x 10' x 9' et sous réserve d'un certain nombre d'aspect spécifique de la pièce.



MRP3 / MRPA3



Fonctions:

- Examen
- Ambiant

Dimensions:

2'x 4'

Installation:

T-Bar / Plâtre

Options LED:

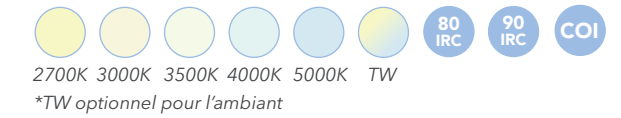

Fiches Techniques & IES:

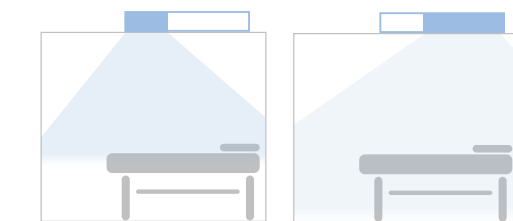

Examen

Ambiant

Flux Lumineux

Fonction	Lumens*	Luminance**
Examen	8000	91 fc
	9000	103 fc
Ambiant	3000	16 fc
	4000	21 fc

* Flux lumineux sur mesure optionnel

** À titre indicatif uniquement, sur la base d'une pièce de 10' x 10' x 9' et sous réserve d'un certain nombre d'aspect spécifique de la pièce.

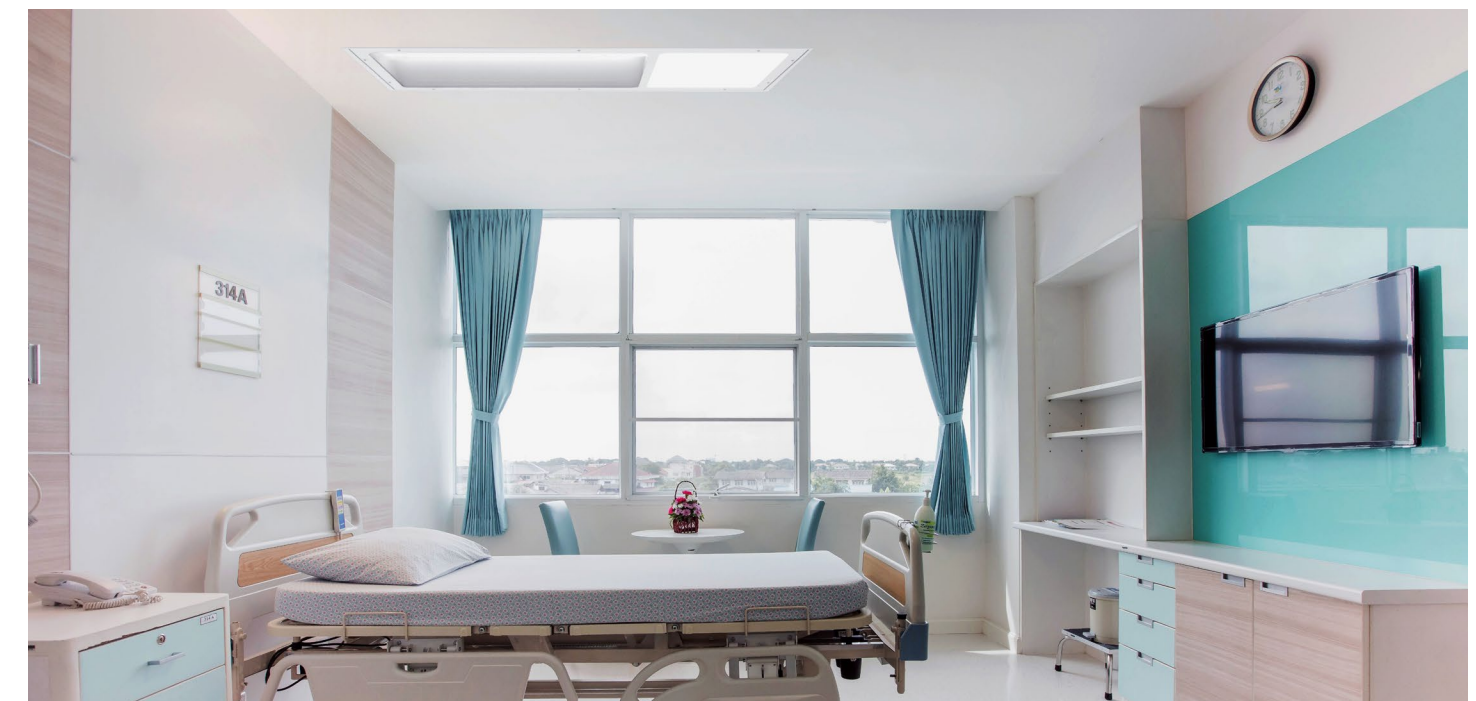

MRP4 / MRPA4



Fonctions:

- Examen
- Ambient

Dimensions:

- 2'x 2'
- 2'x 4'

Installation:

T-Bar / Plâtre

Options DEL:

2700K 3000K 3500K 4000K 5000K TW Veilleuse Rouge / Ambre Optionnel

80 IRC 90 IRC COI

**TW optionnel pour l'ambient*

Fiches Techniques & IES:

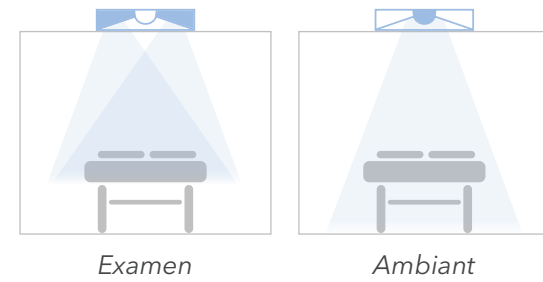

Flux Lumineux

Fonction	Lumens*	Luminance**
Examen	7000	89 fc
	10000	112 fc
Ambiant	3000	16fc
	4000	21 fc

* Flux lumineux sur mesure optionnel

** À titre indicatif uniquement, sur la base d'une pièce de 10' x 10' x 9' et sous réserve d'un certain nombre d'aspect spécifique de la pièce.



MRP5 / MRPA5



Fonctions:

- Examen
- Ambient
- Veilleuse

Dimensions:

- 8" Wide x 4'

Installation:

T-Bar / Plâtre

Options DEL:

2700K 3000K 3500K 4000K 5000K TW Veilleuse Rouge / Ambre Optionnel

80 IRC 90 IRC COI

**TW optionnel pour l'ambient*

Fiches Techniques & IES:

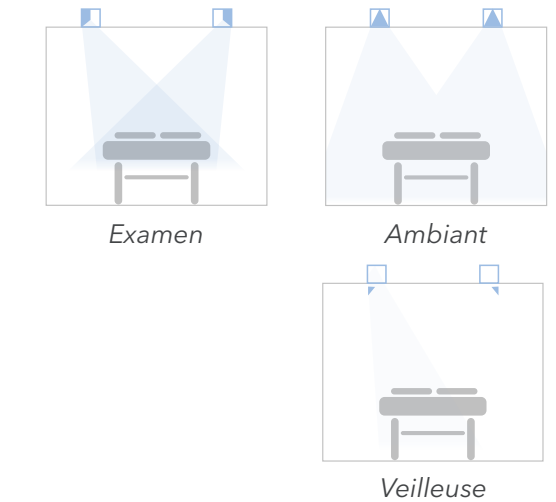

Flux Lumineux (G & D combiné)

Fonction	Lumens*	Luminance**
Examen	5000 (2x)	77 fc
	6000 (2x)	114 fc
Ambiant	2000 (2x)	19 fc
	3000 (2x)	32 fc

* Flux lumineux sur mesure optionnel

** À titre indicatif uniquement, sur la base d'une pièce de 10' x 10' x 9' et sous réserve d'un certain nombre d'aspect spécifique de la pièce.

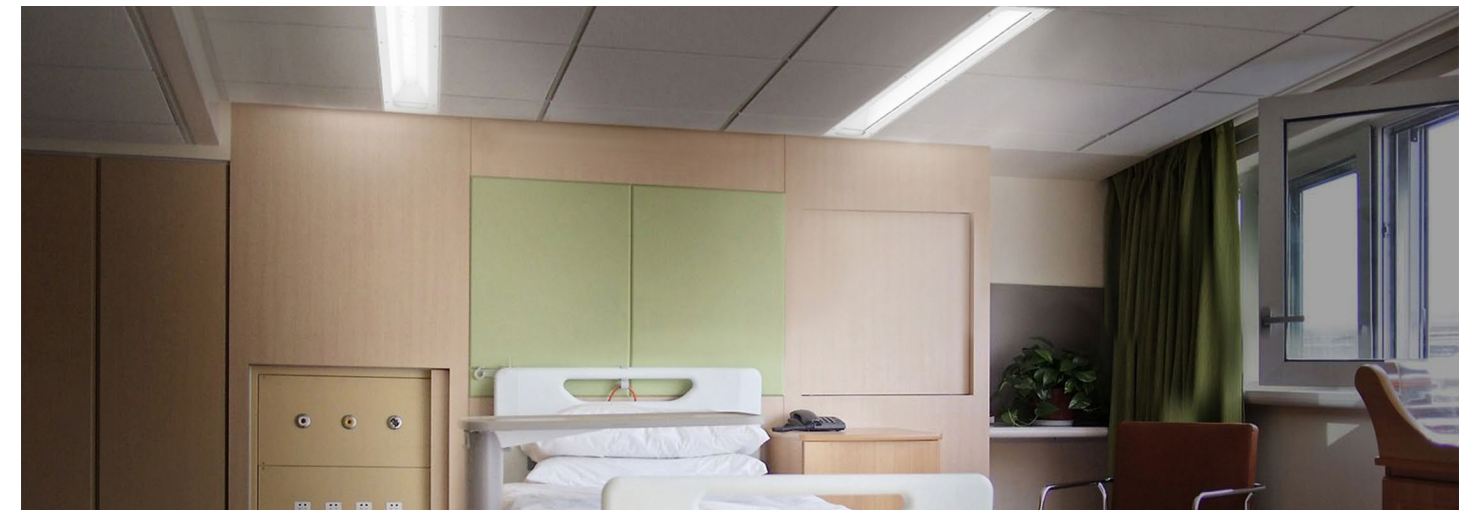

NEW MRP6

MULTI-FUNCTION

PATIENT ROOM LUMINAIRES

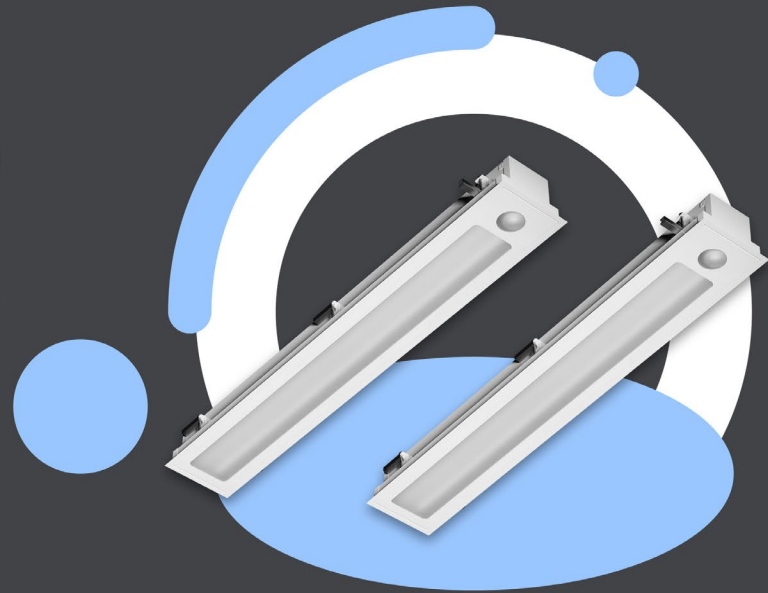

MRP6

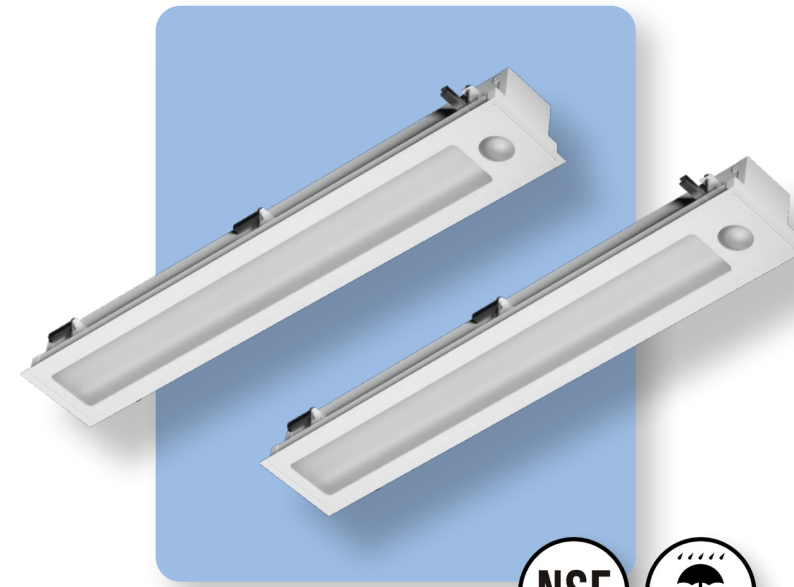

Fonctions:

- Examen
- Ambient
- Lecture
- Veilleuse

* Spécifier en paire
(Gauche / Droite)

Dimensions:

8" Wide x

4'

Installation:

T-Bar / Plâtre

Options DEL:



Fiches Techniques & IES:

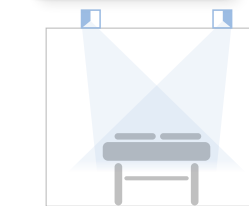

Examen

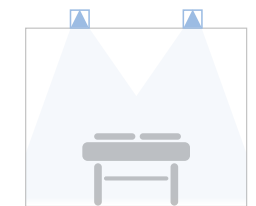

Ambiant

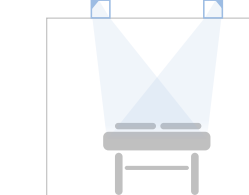

Lecture

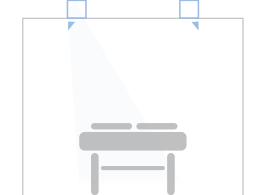

Veilleuse

*Basé sur un livre tenu à 45°

Flux Lumineux (G & D combiné)

Fonction	Lumens*	Puissance**
Examen	(9,500 lm / pair)	78W
Ambiant	(6,000 lm / pair)	60W
Lecture	(2,000 lm / pair)	11W
Examen+ Ambient	(15,500 lm / pair)	112W

* Flux lumineux sur mesure optionnel

** À titre indicatif uniquement, sur la base d'une pièce de 10' x 10' x 9' et sous réserve d'un certain nombre d'aspect spécifique de la pièce.

Variation de la température de couleur

Réglez en toute transparence de 2700K (chaud) à 6500K (froid).

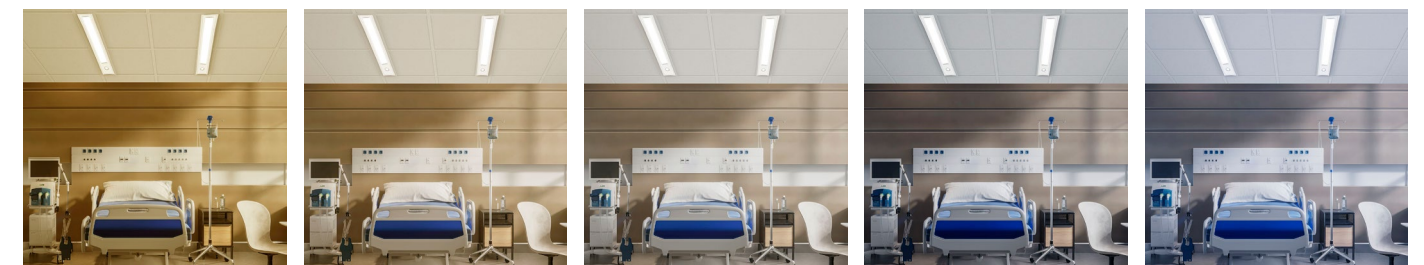



Comportemental: MRGA / MRPA / MDA



Luminaires anti-vandalisme et anti-ligature en plus d'offrir les mêmes options que notre série médicale (MRG/MRP/MDA). Tous les luminaires peuvent répondre au niveau de sécurité spécifié requis (minimum, medium ou maximum). Look moderne, fabrication robuste, étanche à la poussière et à l'eau (IP65).

Médical

Mêmes options disponibles que pour nos luminaires médicaux classiques (peinture antimicrobienne, sections examen, ambiant, veilleuse, modules LED 90 IRC ou conformes COI, scellés et classés IP65, etc.).

Entretien facile

Avec des modules et des pilotes LED de longue durée munis de boîtiers et lentilles robustes pour une tranquillité d'esprit.

Anti-vandalisme

Acier plus épais, lentille de sécurité en polycarbonate, vis inviolables. Conçu pour résister aux impacts.

Anti-ligature

Résistant à la ligature, non coupant, inviolable, ne peut pas être utilisé comme une arme ni pour dissimuler des objets de contrebande.

Luminaires médicaux muraux



Luminaires muraux directs et indirects offrant aux patients de multiples options pour maximiser leur niveau de confort. Généralement contrôlés via une chainette ou un système d'appel infirmier mais peuvent aussi être adaptés à une variété de systèmes de contrôle ou interrupteurs muraux.

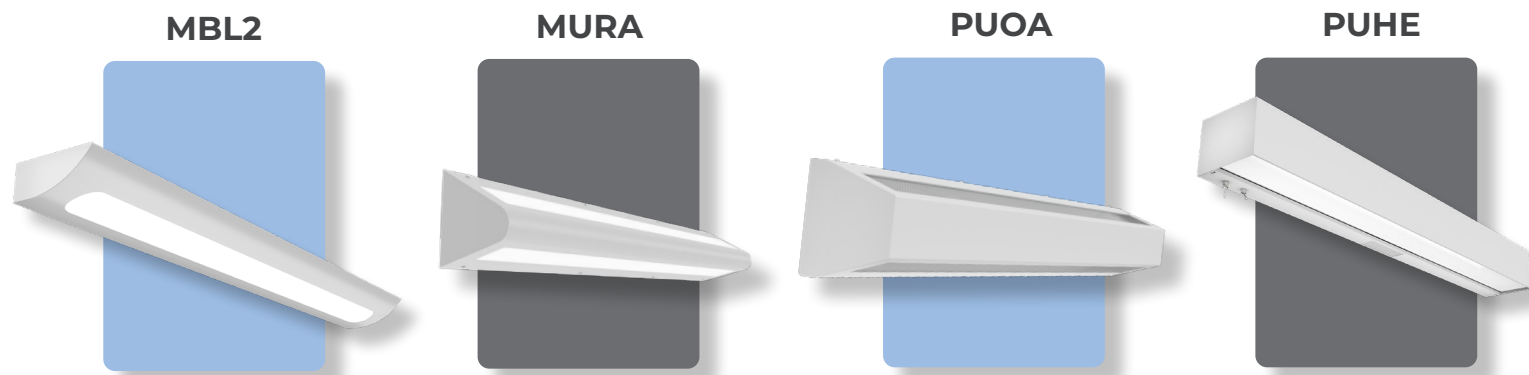

MBL2

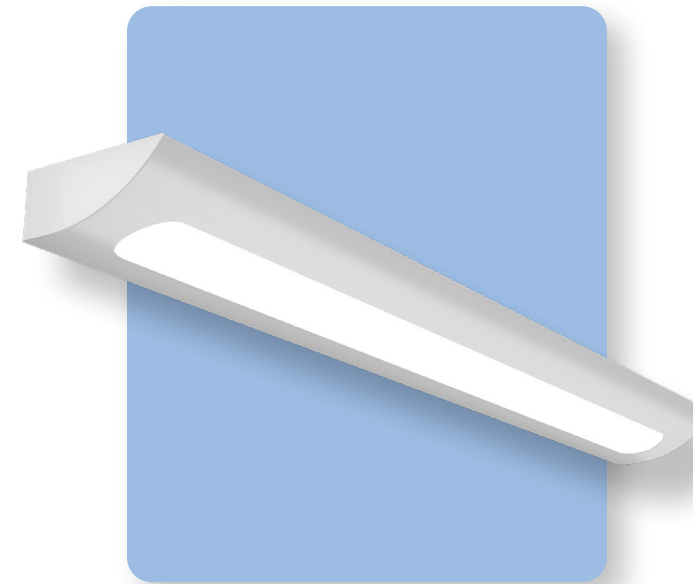

Fiches Techniques & IES:



Dimensions:

4'

Installation:

Murale

Options DEL:

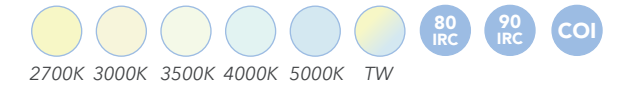

Flux Lumineux (4')

Fonction	Lumens*
Direct	2000
	4000
	6000
Indirect	2000
	4000
	6000
Veilleuse**	500



* Flux lumineux sur mesure optionnel
** Veilleuse disponible en 4' seulement

MURA

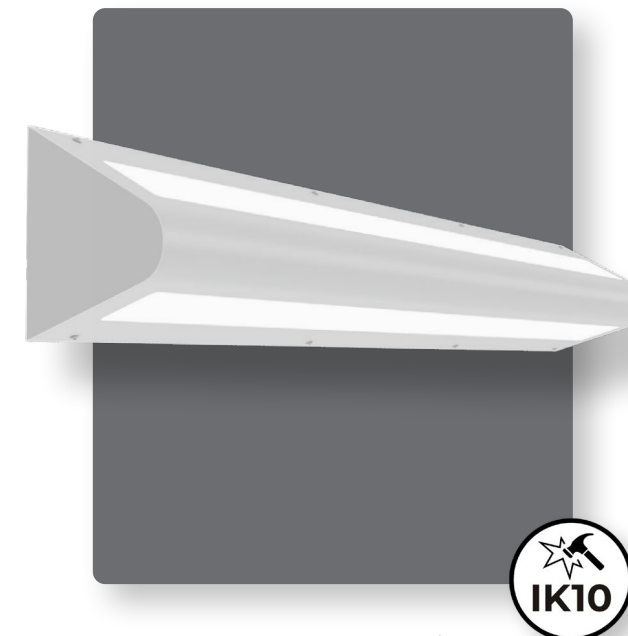

Spec Sheets & IES Files:



Dimensions:

2' 3' 4'

Anti-vandale

Installation:

Murale

Options DEL:

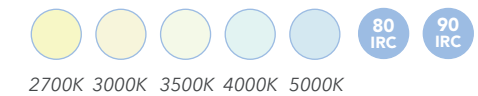

Flux Lumineux (4')

Fonction	Lumens
Direct	2000
	4000
	6000
Indirect	2000
	4000
	6000
Veilleuse**	500



* Flux lumineux sur mesure optionnel
** Veilleuse disponible en 4' seulement





PUHE

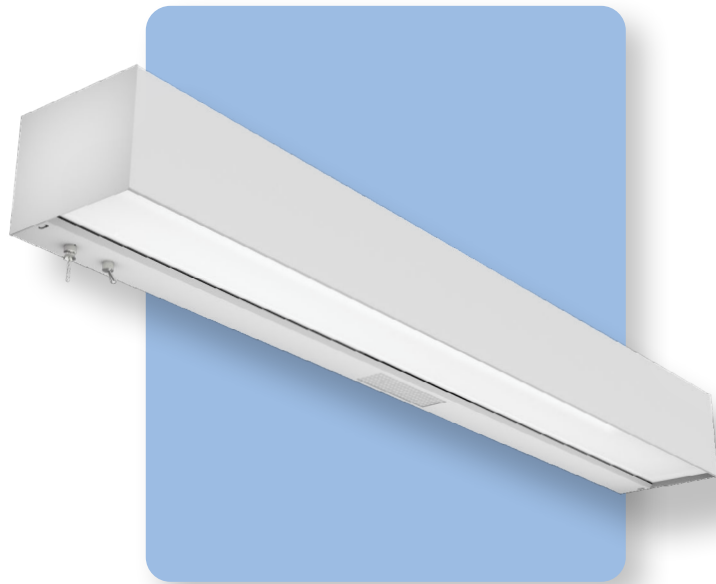

Dimensions:

2' 3' 4'

Installation:

Murale

Options DEL:



2700K 3000K 3500K 4000K 5000K TW

Flux Lumineux (4')

Fonction	Lumens*
Direct	2000
	4000
	6000
Indirect	2000
	4000
	6000
Veilleuse**	500

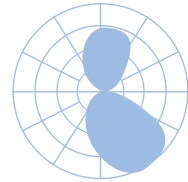

Blanc Opalin

* Flux lumineux sur mesure optionnel
** Veilleuse disponible en 4' seulement

Fiches Techniques & IES:

PUHE

PUOA

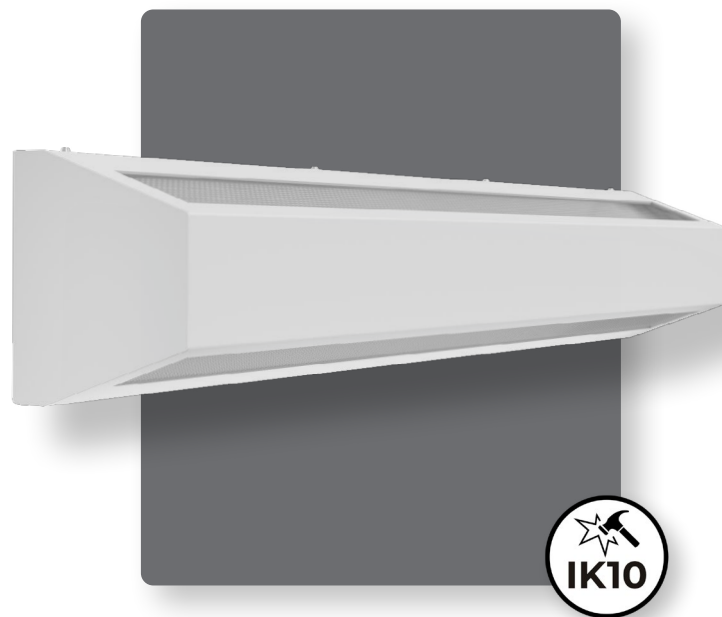

Dimensions:

2' 3' 4'

Installation:

Murale

Options DEL:



2700K 3000K 3500K 4000K 5000K

Flux Lumineux (4')

Fonction	Lumens
Direct	2000
	4000
	6000
Indirect	2000
	4000
	6000
Veilleuse**	500

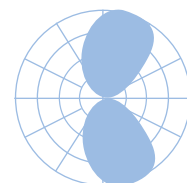

Blanc Opalin

* Flux lumineux sur mesure optionnel
** Veilleuse disponible en 4' seulement

Fiches Techniques & IES:

PUOA

Anti-vandale

Salles blanches & environnements contrôlés



Un éclairage parfait pour effectuer les tâches importantes qui sont effectuées à l'intérieur de salles blanches et de confinement sans altérer leur environnement. Luminaires encastrés IP66 entièrement scellés adaptés aux salles blanches ISO classes 5-9.

- La classe de salle blanche stipule le niveau de propreté auquel la salle est conforme, en fonction de la quantité et de la taille des particules par volume d'air. Aux États-Unis et au Canada, l'autorité principale est le système de classification ISO 14644-1. Cette norme comprend les classes de salle blanche ISO 1, 2, 3, 4, 5, 6, 7, 8 et 9. ISO 1 étant la «plus stricte» et ISO 9 étant la classe considérée comme la moins stricte.

ISO 14644-1 - Standards de classification de la propreté de l'air des salles propres (Particule Maximum/m³)

Classe	>=0.1 µm	>=0.2 µm	>=0.3 µm	>=0.5 µm	>=1 µm	>=5 µm	FED STD 209E
ISO 1	10	2					
ISO 2	100	25	10	4			
ISO 3	1000	237	102	35	8		Classe 1
ISO 4	10 000	2370	1020	352	83		Classe 10
ISO 5	100 000	23 700	10 200	3520	832	29	Classe 100
ISO 6	1 000 000	237 000	102 000	35 200	8320	293	Classe 1000
ISO 7				352 000	83 200	2930	Classe 10 000
ISO 8				3 520 000	832 000	29 300	Classe 100 000
ISO 9				35 200 000	8 320 000	293 000	Room air

PRCL



Modules DEL spécialisés



Ambre

- Les modules DEL de 580nm à 590nm sont souvent utilisés pour les recherches médicales, les traitements et les travaux biologiques.
- L'éclairage ambre est recommandé pour les tâches détaillées où la précision visuelle est nécessaire.
- Réduit l'impact que la lumière blanche pourrait avoir au fil du temps sur des éléments sensibles.
- Bonne option pour un éclairage de nuit dans les chambres des patients.

Rouge

- Les modules DEL rouges de 625nm à 635nm pour l'éclairage de vivariums.
- Les rongeurs et autres espèces nocturnes sont moins sensibles à l'éclairage rouge.
- Peu d'effet de perturbation sur la physiologie et les comportements circadiens normaux des rongeurs.
- Bonne option pour un éclairage de nuit dans les chambres des patients.

Vert

- Modules DEL verts de 525nm à 535nm pour salle d'opération.
- Les modules DEL verts réduisent la réflexion et améliorent le contraste sur les moniteurs.
- Réduit la fatigue et aide à la concentration du personnel médical.

Ambre; J Neurosci Methods, Light and the laboratory mouse, full article here: <https://www.ncbi.nlm.nih.gov/pmc/articles/PMC5909038/>

Rouge; J Neurosci Methods, Light and the laboratory mouse, full article here: <https://www.ncbi.nlm.nih.gov/pmc/articles/PMC5909038/>

Vert; Lux Review, Green light for surgeons 'cut fatigue'. Ray Molony; full article here: <https://www.luxreview.com/2018/01/05/green-light-for-surgeons-cuts-fatigue/>

PRCL / PRCLM



Fiches Techniques & IES:



Dimensions:

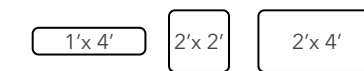

Installation:

T-Bar / Plâtre

Options:

- Filtre RFI
- Acier inoxydable
- Porte pour accès arrière
- Modules DEL Spécialisés

Options DEL:

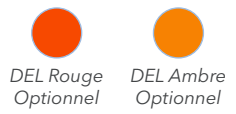
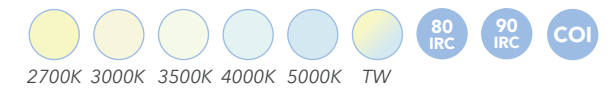

Dimensions Lumens*

Dimensions	Lumens*
1'x4'	4,000
	6,000
	8,000
2'x2'	4,000
	6,000
	8,000
2'x4'	4,000
	6,000
	10,000
	12,000

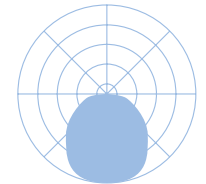

Blanc Opalin

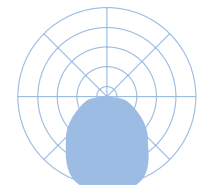

Givrée



Salles blanches



La série PUCL Surface est conçue pour dépasser les normes des salles blanches. Elle constitue un excellent complément à la gamme de luminaires pour salles blanches et se caractérise par une conception fermée qui garantit une étanchéité robuste, bloquant efficacement le passage des particules à l'intérieur ou à l'extérieur.

Caractéristiques

- IP66 pour les applications en surface
- Luminaire de surface conçu pour les environnements à contamination contrôlée tels que les laboratoires chimiques, les applications médicales et l'assemblage électronique.
- Cadre interne de maintien des lentilles fixé au cadre externe par des vis en acier inoxydable munies de joints d'étanchéité
- IRC minimum de 80 ; gamme de couleurs 3000K-5000K disponible
- Diverses lentilles disponibles pour un éclairage optimisé
- Conforme à la norme FED-STD-209E/Classe 100 (ISO5-9)
- Certifié NSF pour les installations en zone d'éclaboussures



PUCL

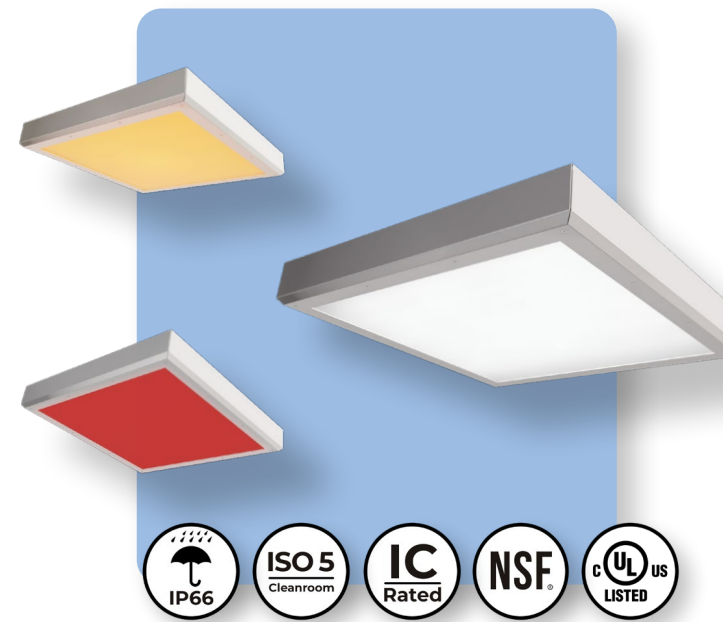

Fiches Techniques & IES:



Dimensions:

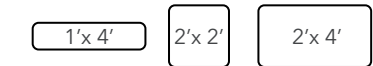

Installation:

Surface

Options:

- Acier inoxydable
- Plusieurs protocoles de gradation disponibles
- Panneaux LED colorés spécialisés

Options DEL:

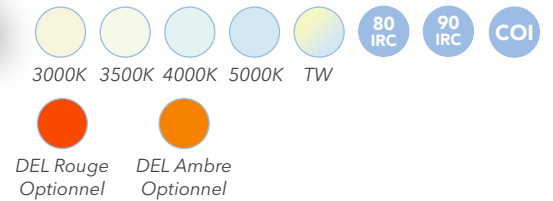

Dimensions	Lumens*
1'x4'	4,000
	6,000
	8,000
2'x2'	4,000
	6,000
	8,000
2'x4'	4,000
	6,000
	10,000
	12,000

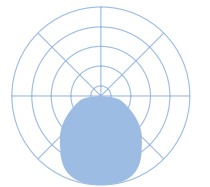

Blanc Opalin

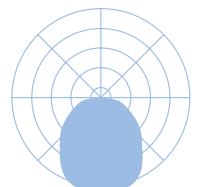

Givrée



Salles d'opération



De nombreuses options sont fournies avec cette série de luminaires mettant l'accent sur des aspects tels que la sécurité, la précision, la réduction de l'éblouissement et le confort visuel.

Caractéristiques

- Certifié IP66.
- Le luminaire peut être lavé au jet d'eau à haute pression (jusqu'à 15 PSI à 9.8 pieds de distance).
- Distribution symétrique, asymétrique et symétrique / asymétrique disponible.
- Certification NSF (zones d'éclaboussures).
- Disponible avec 1, 2 ou 3 circuits.
- Luminaires disponibles avec modules DEL blancs, verts et blancs et verts.
- Bloc d'alimentation d'urgence en option.
- IRC de 80+ (standard) et 90 disponibles en option.
- Convient à FED-STD-209E/Classe 100 (ISO5-8)
- Conforme à la norme MIL-STD 461G

PRCLS

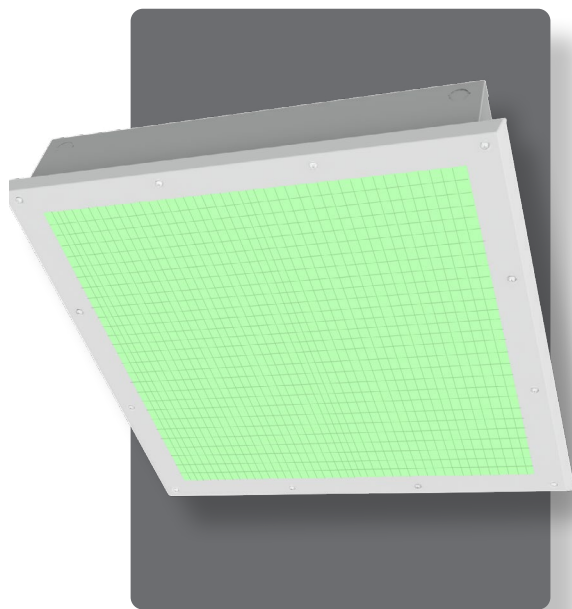

PRCLS / PRCLO

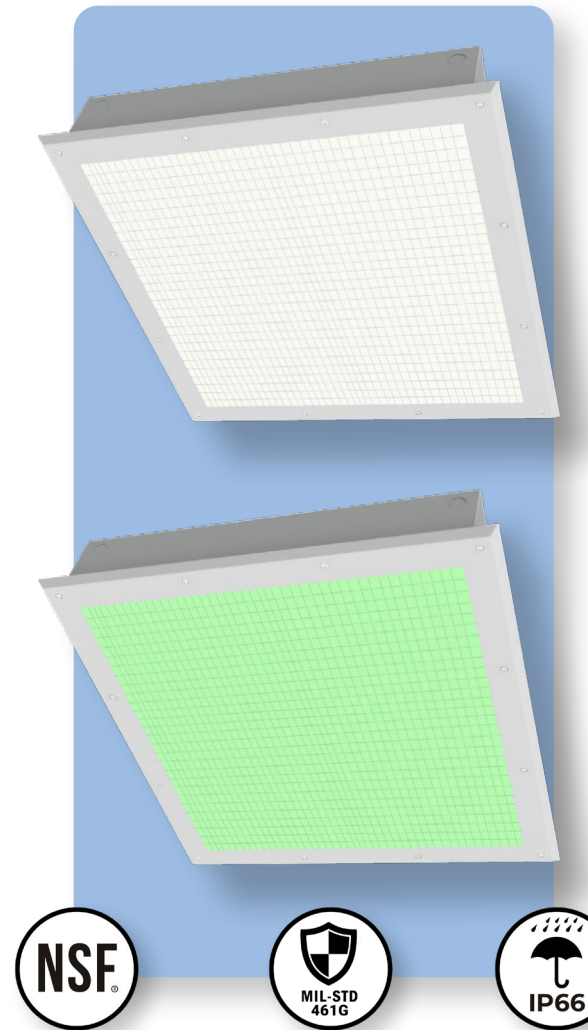

Fiches Techniques & IES:



Dimensions:

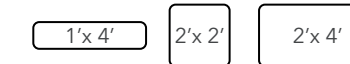

Installation:

T-Bar / Plâtre

Options:

- Acier inoxydable
- Modules DEL Spécialisés

Options DEL:

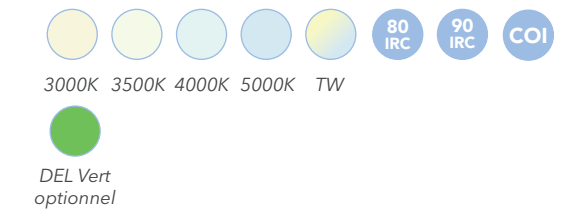

Flux Lumineux

Dimensions	Lumens
1'x4'	4000 (Blanc)
	7000 (Blanc)
	10 000 (Blanc)
2'x2'	4000 (Blanc), 1500 (Vert)
	4000 (Blanc)
	7000 (Blanc)
2'x4'	4000 (Blanc)
	7000 (Blanc)
	10 000 (Blanc)
2'x4'	4000 (White), 1500 (Vert)
	7000 (White), 1500 (Vert)
	7000 (Blanc)
2'x4'	12 000 (Blanc)
	22 000 (Blanc)
	7000 (Blanc), 3500 (Vert)
2'x4'	12 000 (Blanc), 3500 (Vert)
	16 000 (Blanc), 3500 (Vert)

* Flux lumineux sur mesure optionnel

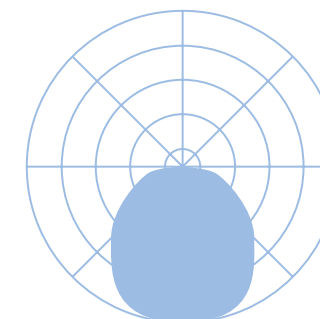

Symétrique

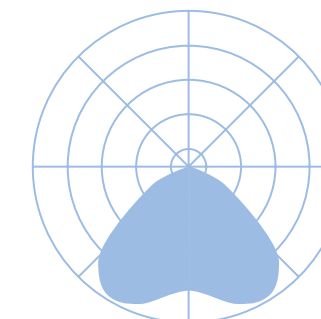

Symétrique / Asymétrique

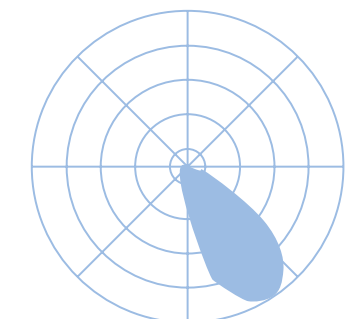

Asymétrique





MDS4

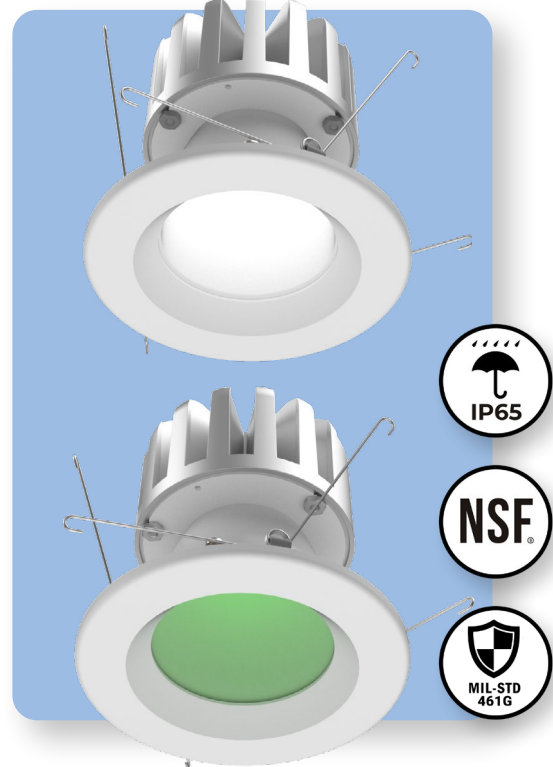

MDS4 Fiches Techniques & IES:

Dimensions: 4"

Installation:
Encastré

Options:

- Modules DEL Spécialisés
- Batterie d'urgence
- Fini anti-microbien

Led options:

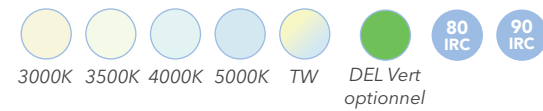

Flux Lumineux

Lumens*	Option DEL
500	Blanc
1000	Blanc
2000	Blanc
3000	Blanc
1500 / 200	Blanc / Rouge
200	Rouge
1500 / 500	Blanc / Vert
700	Vert

MDS6

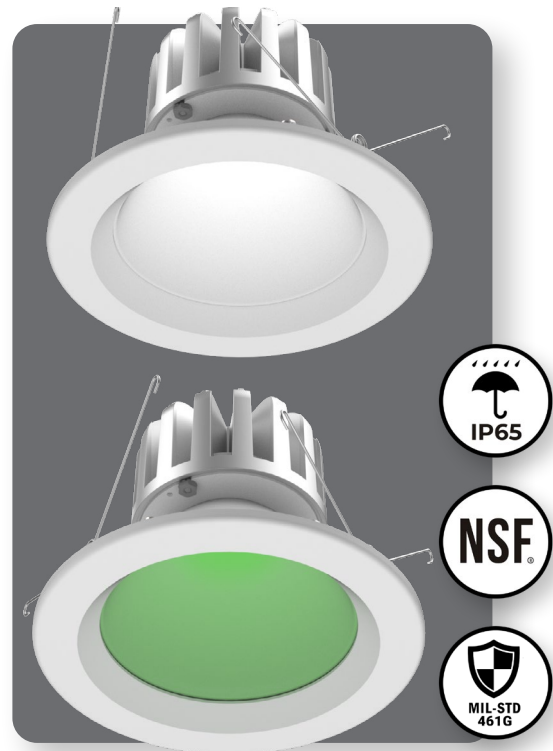

MDS6 Fiches Techniques & IES:

Dimensions: 6"

Installation:
Encastré

Options:

- Modules DEL Spécialisés
- Batterie d'urgence
- Fini anti-microbien

Options DEL:

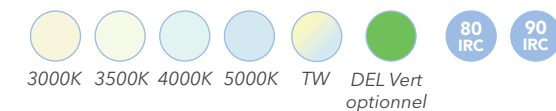

Flux Lumineux

Lumens*	Option DEL
500	Blanc
1000	Blanc
2000	Blanc
3000	Blanc
1500 / 200	Blanc / Rouge
200	Rouge
1500 / 500	Blanc / Vert
700	Vert

Lavable et Antimicrobien

Protection d'étanchéité

Les luminaires scellés sont lavables, ce qui est essentiel pour aider à prévenir l'accumulation et la propagation des microbes.

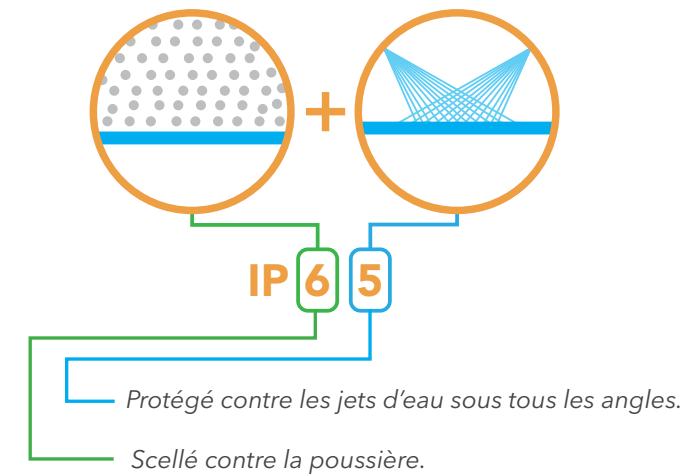

Peinture antimicrobienne (Optionnelle)

La série MR de Pa-Co est disponible avec un revêtement antimicrobien pour réduire les bactéries nuisibles et la propagation des moisissures.

Les hôpitaux sont reconnus comme sites d'hébergement de bactéries pathogènes et autres microbes. Cette option est donc recommandée pour toutes les installations médicales.

Veilleuse

(Optionnelle)

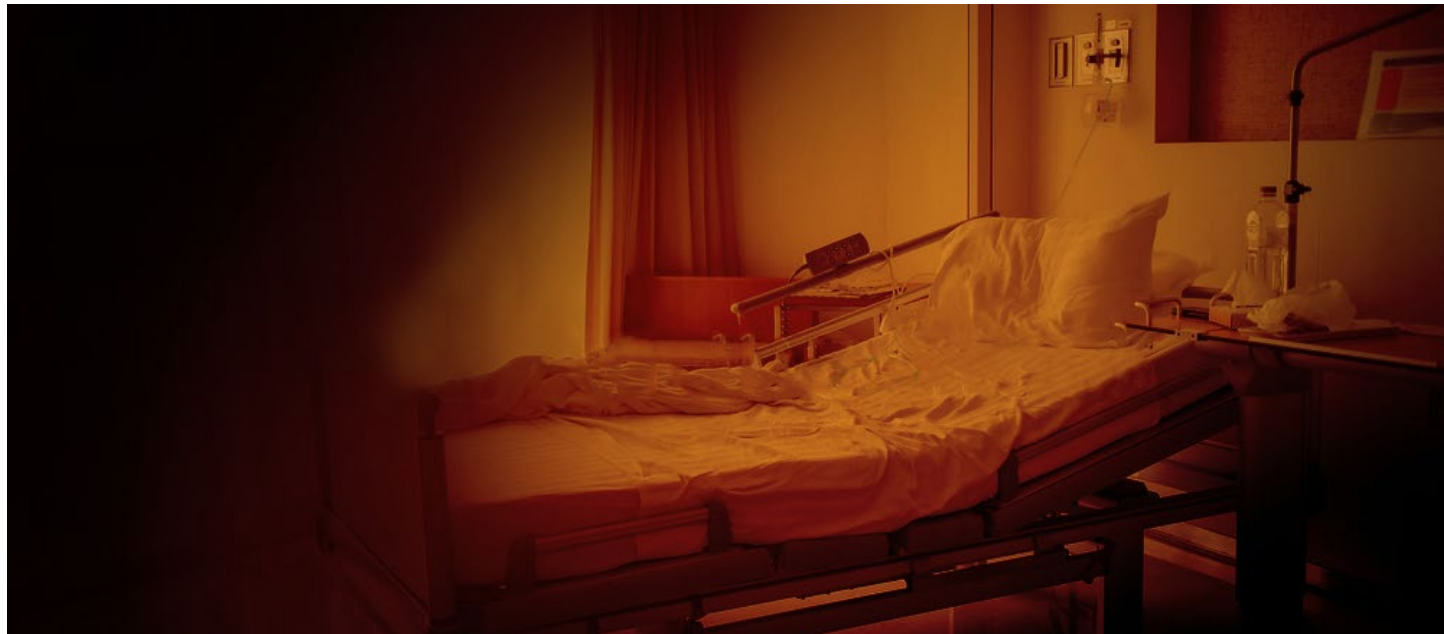

Pa-Co propose des options de veilleuses blanches, rouges ou ambrées sur la série MRP et pour nos luminaires muraux. Des veilleuses rouges ou ambrées sont recommandées pour minimiser les perturbations du sommeil d'un patient tout en fournissant un éclairage chaleureux suffisant pour que le personnel médical ou les patients puissent mener confortablement leurs activités nocturnes. L'avantage est que ces températures de lumières contiennent très peu de longueurs d'onde "bleues", reconnues pour augmenter la vigilance et perturber le sommeil. Le corps humain a tendance à interpréter la lumière blanche/bleue comme la lumière du jour. Cette perception amène le corps à réduire sa production de mélatonine, une hormone essentielle à l'atteinte d'un sommeil réparateur.

Veilleuse Ambrée

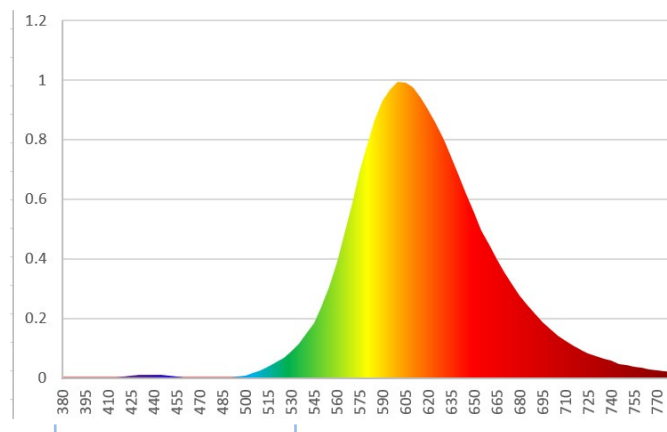

Veilleuse Rouge

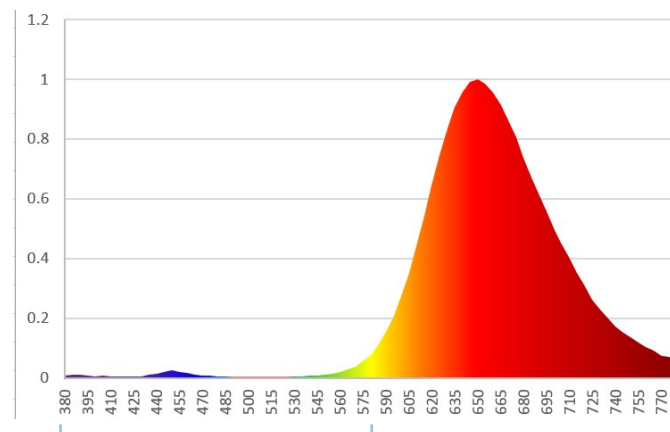

Réduction de la lumière bleue

Améliorer le rendu des couleurs pour augmenter l'efficacité et la précision



MODULES DEL 90 IRC vs 80 IRC

- Notre série MR est aussi disponible avec les modules 90 IRC en option. Cette option est recommandée pour les endroits où le personnel médical bénéficierait d'un rendu de couleur plus précis.
- Quotidiennement, de nombreux professionnels de la santé doivent évaluer visuellement les patients et poser rapidement un diagnostic basé sur cette évaluation visuelle.
- Un IRC élevé aide à accroître la précision du travail dans les établissements de santé.

INDICE DE RENDU DES COULEURS (IRC)

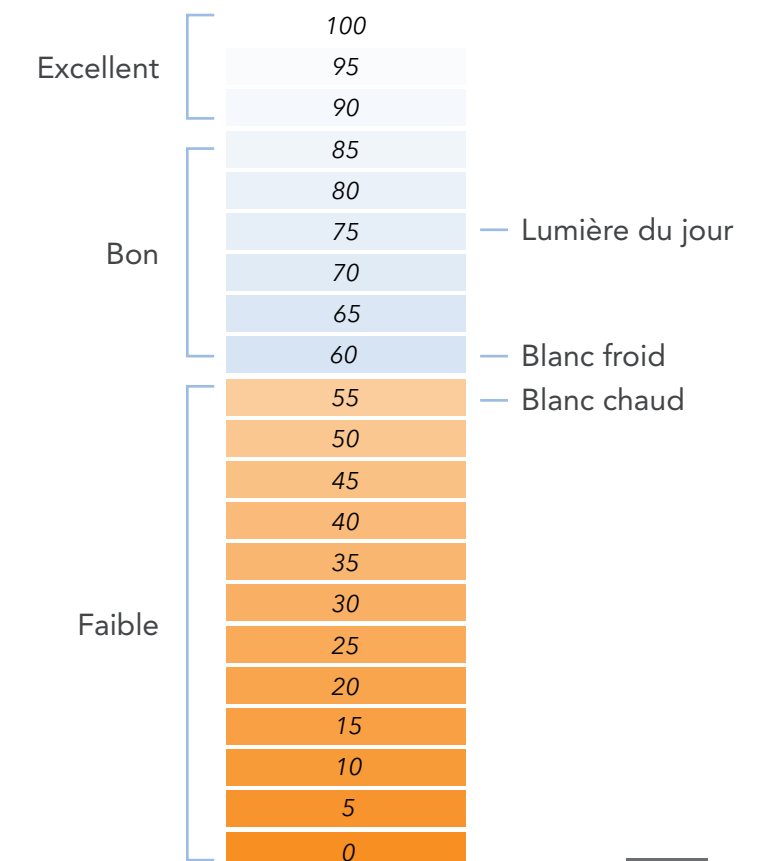

Modules DEL - COI

(Optionnelle)



Conçus pour l'observation de la cyanose

La cyanose est un état dans lequel la peau présente une teinte bleutée, indiquant que le corps ne reçoit pas suffisamment de sang riche en oxygène. Selon l'American Journal of Medicine, "la cyanose est une décoloration bleuâtre anormale de la peau et des muqueuses [...]. L'hypoxémie [...] est le manque d'oxygénation du sang qui conduit à la cyanose". La cyanose peut être associée à des troubles médicaux sous-jacents qui sont "de nature principalement cardio pulmonaire, bien qu'un choc, quel qu'il soit, puisse également provoquer une cyanose".¹

Pour l'observation de la cyanose, l'éclairage médical doit avoir une puissance de sortie appropriée dans la partie rouge du spectre. Afin de déterminer si l'éclairage médical est bon pour le diagnostic de la cyanose, une méthodologie a été développée pour calculer l'indice d'observation de la cyanose dans la norme AS 1680.2.5:1997. L'éclairage doit avoir un indice COI <3.3 comme testé par rapport à la norme AS 1680.2.5 afin d'être "COI compliant".²

Les luminaires de la série MR de Pa-Co sont offerts, sur demande, avec l'option des modules DEL spéciaux "conformes COI" qui ont un indice COI < 3.3. Veuillez nous contacter pour plus d'informations.

1. The American Journal of Medicine Sarah M. McMullen, MD Ward Patrick, MD full article here: <https://www.amjmed.com/article/S0002-9343%2812%2900904-7/fulltext#tbl1>

2. AS 1680.2.5:1997 has been adopted in Australia and New Zealand. A similar standard has not yet been adopted in North America.



Exemple de résultat d'un luminaire MRG avec modules DEL COI.

Analyse des mesures du spectre

Coordonnées chromatiques	X= 0.3903	Y= 0.3835
Température de couleur corrélée	Tc= 3792.415K	

Rapport Spectroradiométrique

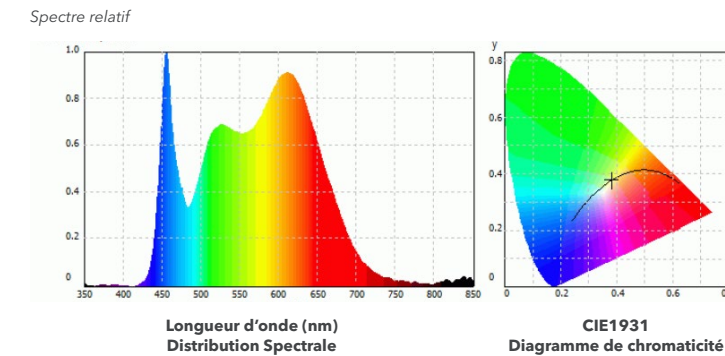

Indice de Rendus des Couleurs : Ra= 95.407

R1=98	R2=99	R3= 98	R4= 97	R5= 97
R6= 95	R7= 92	R8= 86	R9= 68	R10= 99
R11= 97	R12= 75	R13= 99	R14= 99	R15= 93

Lentilles	COI
Lentille nervurée en acrylique + optique transparente	2.886
H1 (Opale blanche)	2.4037
P95 (Givre)	2.8304





ÉCLAIRAGE

INNOVANT POUR LES SOINS DE SANTÉ

Suivez-nous:



LinkedIn



Facebook



Instagram



780 salaberry
Laval QC H7S 1H3
450.668.9620



info@pacolighting.com
www.pacolighting.com

